

ПРОМЫШЛЕННОЕ ОСВЕЩЕНИЕ

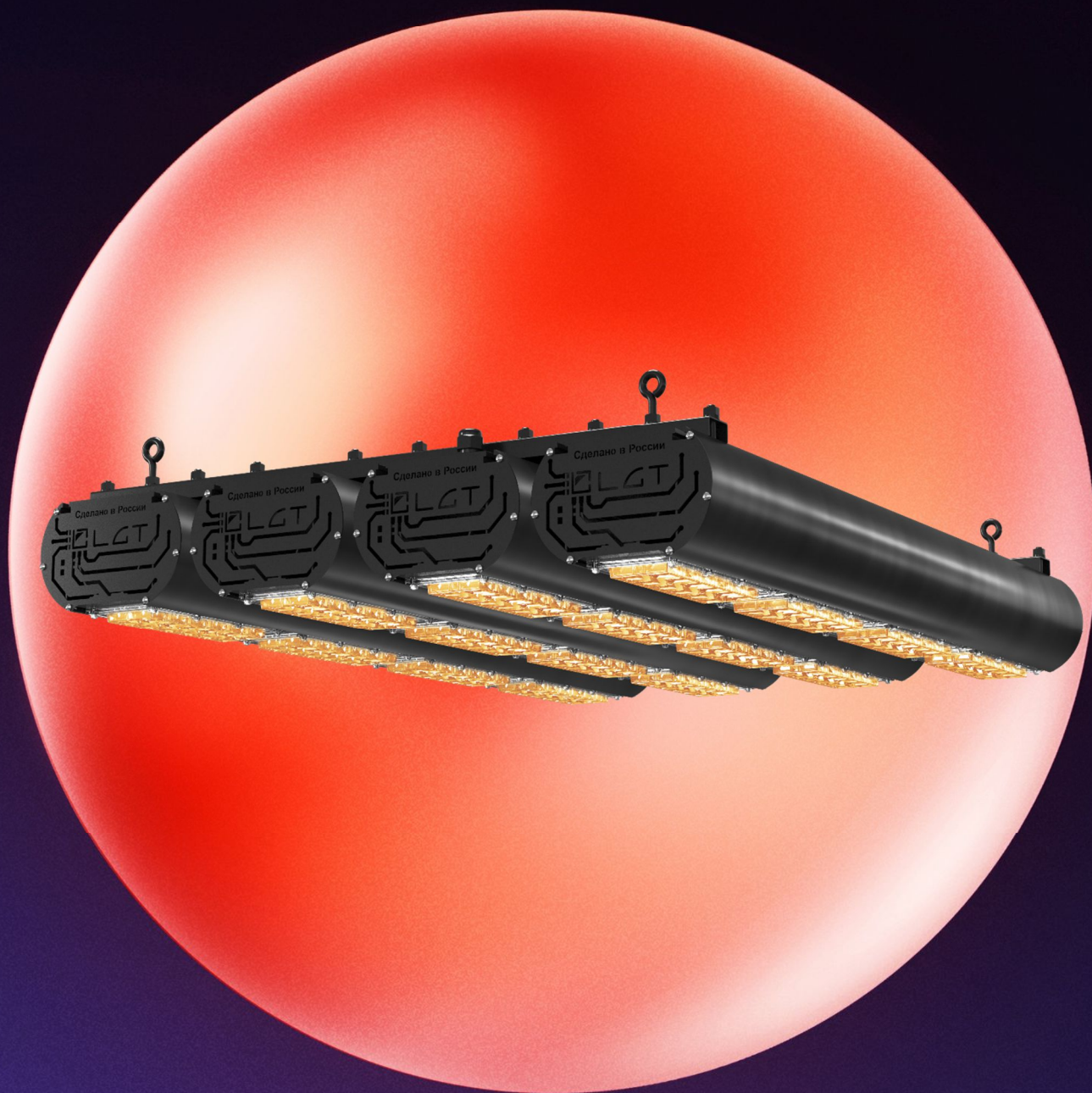

LGT-PROM-SOLAR-900



Товар-участник акции «Осветим будущее вместе»

Часть стоимости каждого товара компания LGT перечисляет в Благотворительный Фонд Константина Хабенского в помощь детям с онкологическими и другими тяжелыми заболеваниями.



LGT-Prom-Solar-900

Светодиодный пыле-влагозащищенный
светильник для промышленного освещения



Область применения

Промышленные объекты
Открытые территории
Объекты с тяжелыми условиями эксплуатации
Складские помещения и ангары

Преимущества

- ✓ Высокая степень защиты корпуса IP67
- ✓ Отсутствие слепящего эффекта
- ✓ Защита от ХХ и КЗ
- ✓ Термозащита
- ✓ Грозозащита
- ✓ Высокая эффективность
- ✓ Защита от 380 В

Монтаж

Светильник устанавливается на горизонтальную или вертикальную поверхность, или подвесы

В комплекте внешний разъем с IP68 для быстрого и безопасного подключения



Конструкция

Корпус светильника выполнен из анодированного алюминиевого профиля, изготовленного методом экструзии

Возможность выбора цвета корпуса:
Черный / серебристый

Источник света

Модули на базе высокоэффективных светодиодов



Источник питания



Оптическая часть

Групповая оптическая система, выполненная из оптического поликарбоната



Гарантия

5 лет

Данные для заказа

Крепление	Размеры упаковки (ДхШхВ)	Кол-во в упаковке	Объем	Вес брутто
Винт-петля	833x636x181 мм	1 шт.	0,0959 м ³	21,20 кг
Накладное	833x636x241 мм	1 шт.	0,1277 м ³	21,56 кг
Поворотная скоба	1004x636x204 мм	1 шт.	0,1303 м ³	22,13 кг

Технические данные

Масса не более	20,90 кг (Винт-петля) 21,26 кг (Накладное) 21,83 кг (Поворотная скоба)	
Габаритные размеры	807x610x155 мм (Винт-петля) 807x610x215 мм (Накладное) 978x610x178 мм (Поворотная скоба)	
Диапазон рабочей температуры	от -40 до +50 °С	
Степень защиты корпуса	IP67 ГОСТ 14254-2015	
Климатическое исполнение	УХЛ 1	
Цвет корпуса на выбор	Серебристый	Черный

Электротехнические и светотехнические характеристики

Допустимый диапазон изменения напряжения питания	100-305 В		
Рабочая частота	50/60 Гц		
Коэффициент мощности	0,95		
Потребляемая мощность	900 Вт		
Коэффициент пульсаций	< 5%		
Класс защиты от поражения электрическим током	I ГОСТ Р МЭК 60598-1-2011		
Защита от холостого хода	Есть		
Защита от короткого замыкания	Есть		
Термозащита	Есть		
Грозозащита	Есть, до 6кВ		
Защита от 380 В	Есть		
Угол расхождения светового потока, на выбор	20°±10% (К) 30°±10% (К) 60°±10% (Г) 90°±10% (Д) 120°±10% (Д) 150°x60°±10% (ШБ1) 130°x50°±10% (ШБ2) 156°x60°±10% (ШБ3) 135°x40°±10% (ШБ4) 125°x50°±10% (Асимметричная 1) 40°x60°±10% (Асимметричная 2)		
Цветовая температура, на выбор	3000 К	4000 К	5000 К
Световой поток	109350 лм	121500 лм	
Индекс цветопередачи	>80 Ra	>70 Ra	

Кривая силы света

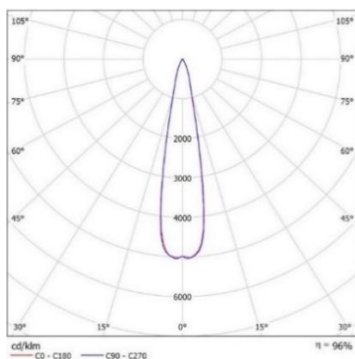

20°±10% (K)

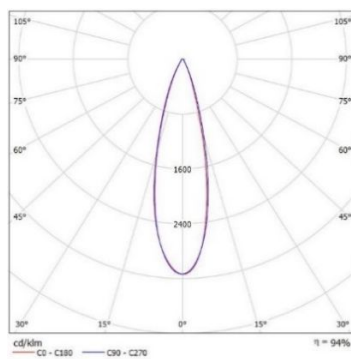

30°±10% (K)

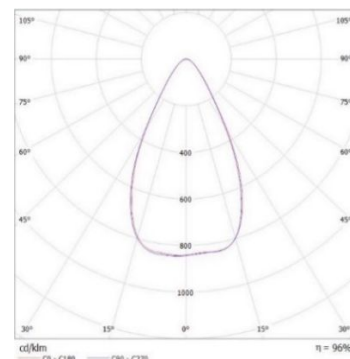

60°±10% (Г)

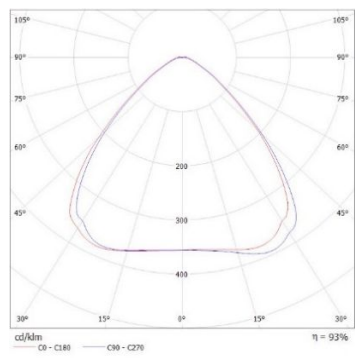

90°±10% (Д)

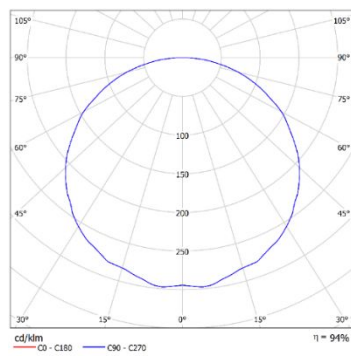

120°±10% (Д)

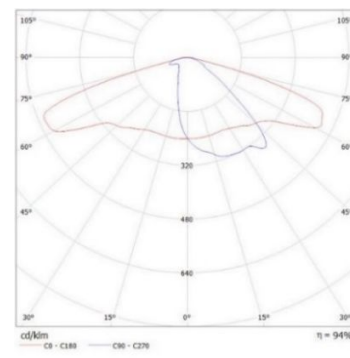

150°x60°±10% (ШБ1) -
широкая боковая

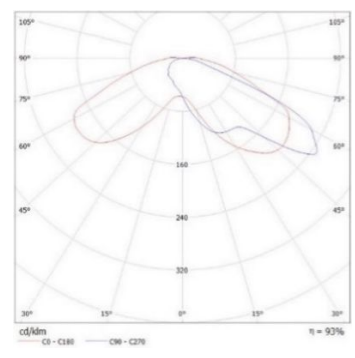

130°x50°±10% (ШБ2) -
широкая боковая

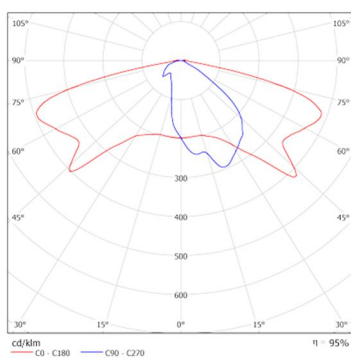

156°x60°±10% (ШБ3) -
широкая асимметричная
диаграмма для очень широких
расстояний между опорами

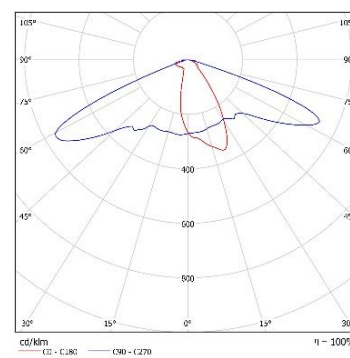

135°x40°±10% (ШБ4) -
широкая боковая

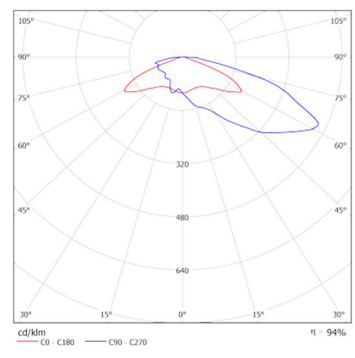

125°x50°±10% (A1) -
широкая асимметричная диаграмма
с дальним светом

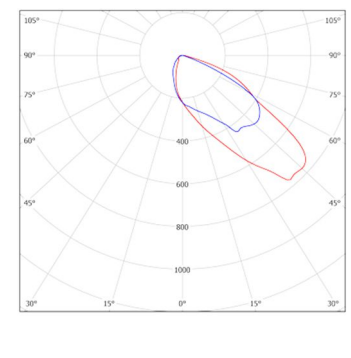

40°x60°±10% (A2) - диаграмма
формирует двойной асимметричный луч,
предназначенный для освещения
пешеходных переходов

Габаритные характеристики

Накладное

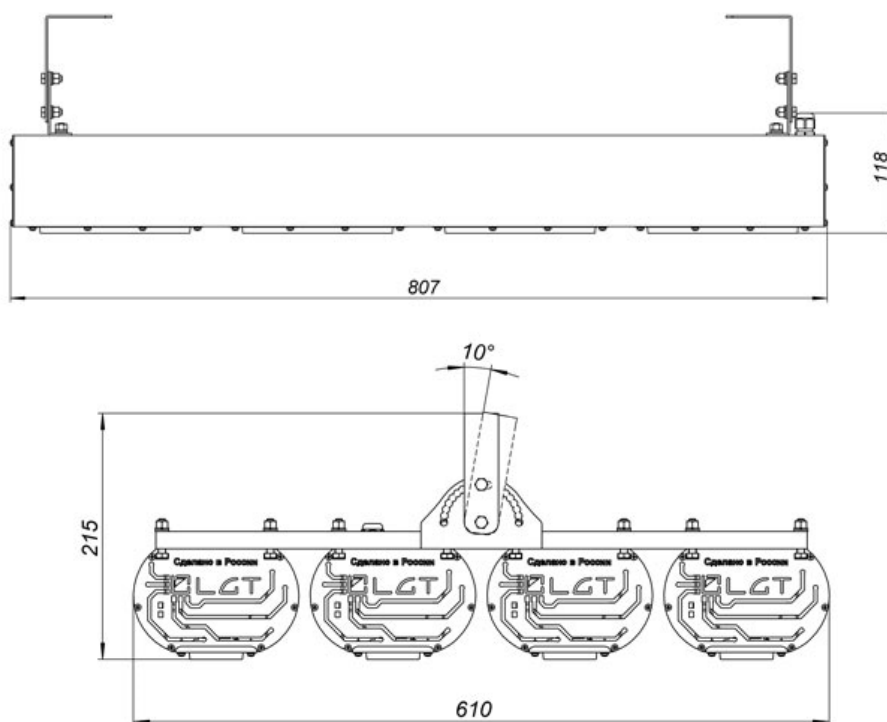

Поворотная скоба (поперек)

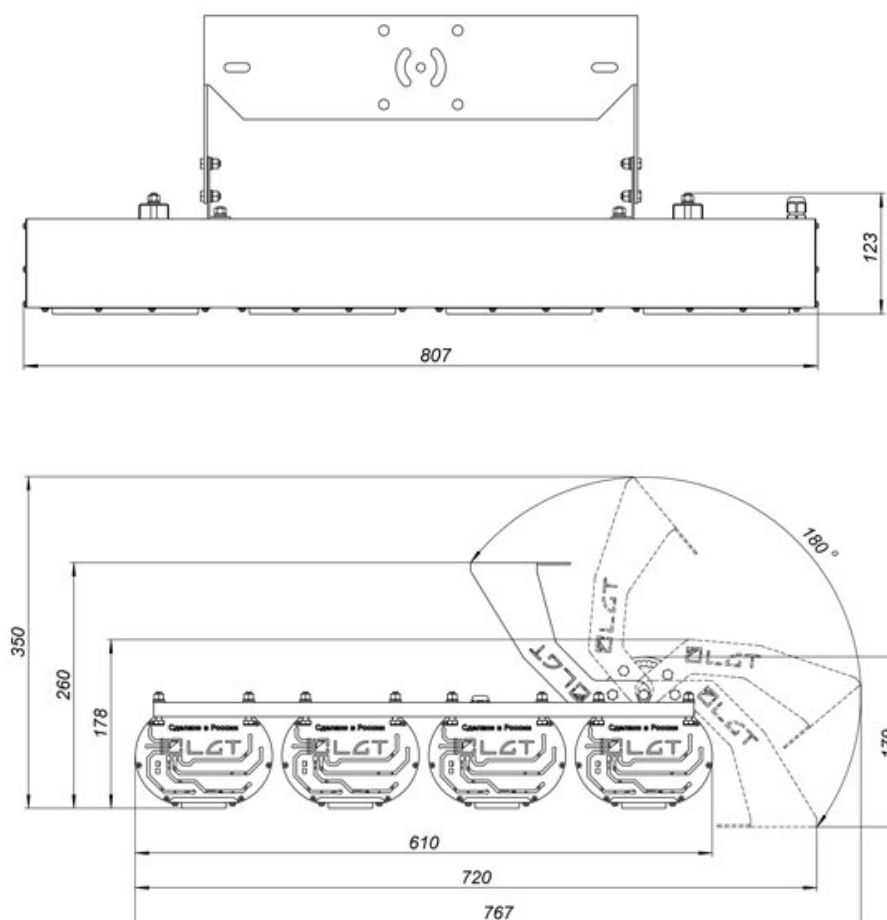

Габаритные характеристики

Винт-петля

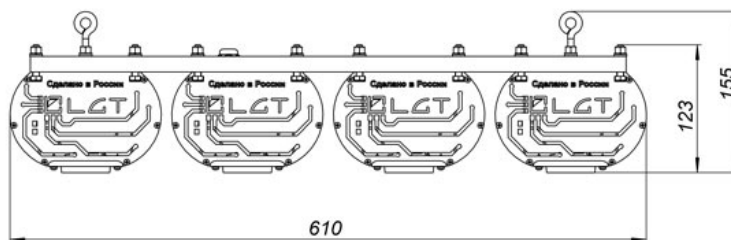
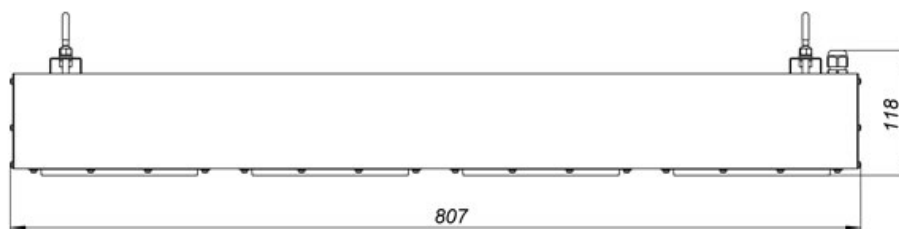

Поворотная скоба (вдоль)

